

# Serenata

Guida rapida



Per importanti precauzioni sulla salute e la sicurezza, consultare la Guida su CD-rom.

**ATTENZIONE:** per evitare il rischio di incendi o scariche elettriche, non esporre questo apparecchio a pioggia o umidità. Non esporre l'apparecchio a gocciolii o spruzzi e non collocare oggetti contenenti liquidi, ad esempio vasi, sopra di esso.

Per scollegare completamente l'apparecchio dall'alimentazione CA, scollegare il cavo dell'alimentazione dalla presa a muro. Il dispositivo scollegato rimarrà pronto per l'uso.



Il simbolo del triangolo con la saetta avvisa l'utente della presenza di una pericolosa corrente non isolata all'interno del prodotto, abbastanza potente da costituire un rischio di scosse elettriche.



Il simbolo con il punto esclamativo avvisa l'utente della presenza di importanti istruzioni sul funzionamento e la manutenzione nella documentazione che accompagna il prodotto.

## **Serenata** **– il cellulare musicale Bang & Olufsen**

Il 'music phone' Serenata di Bang & Olufsen combina un sistema musicale portatile con la convenienza delle comunicazioni personalizzate offerte da un telefono cellulare.

Telefono e sistema musicale possono essere utilizzati separatamente o contemporaneamente.

Per esempio, è possibile scrivere un SMS mentre si ascolta della musica o bloccare chiamate e messaggi in arrivo se si desidera concentrarsi esclusivamente sulla musica.

## Informazioni su questa Guida

Questa Guida descrive i principi di funzionamento di base del music phone Serenata.

Una descrizione più dettagliata delle caratteristiche e delle funzioni del cellulare è contenuta nella Guida su CD-rom inclusa in questo prodotto.

### Ulteriori informazioni

Oltre alla Guida, potrete reperire ulteriori dettagli visitando:

... la sezione delle domande frequenti (FAQ) sul nostro sito Web.

... il vostro rivenditore Bang & Olufsen di zona.

... oppure potete contattare l'assistenza clienti internazionale di Bang & Olufsen, la quale offre supporto per e-mail o telefono in sei lingue.

*Chiamare il numero +45 9684 4525  
o inviare un'e-mail tramite  
[www.bang-olufsen.com](http://www.bang-olufsen.com)*



*Per una descrizione dettagliata delle caratteristiche e funzioni di Serenata, inserire il disco nell'unità CD-rom e seguire le istruzioni a schermo.*

### **Operazioni iniziali, 6**

Istruzioni su come inserire la scheda SIM e la batteria e il caricamento del telefono prima del suo utilizzo.

### **Opzioni per l'uso del telefono, 7**

Informazioni sulle opzioni disponibili quando si usa l'apparecchio per le conversazioni telefoniche o l'ascolto della musica.

### **Descrizione del cellulare, 8**

Informazioni su come utilizzare la rotellina e il display per l'impiego delle funzioni del music phone.

### **Funzionamento del display, 10**

Informazioni sull'utilizzo delle funzioni principali del display del cellulare musicale Serenata.

### **Uso quotidiano del telefono, 12**

Informazioni sull'utilizzo delle opzioni di base del telefono per effettuare chiamate, creare SMS, aggiungere contatti alla rubrica e navigare sul Web.

### **Riproduzione della musica, 16**

Informazioni su come trasferire la musica dal PC al cellulare e l'utilizzo del lettore musicale.

### **Collegamento dei cavi, 18**

Informazioni sul caricamento del cellulare e il collegamento dei cavi e degli auricolari in dotazione.

### **Sincronizzazione con Outlook, 20**

Informazioni sul trasferimento dei contatti e delle voci del calendario da Outlook al telefono.

### **Garanzia internazionale, 21**

Informazioni sulle condizioni e i termini di garanzia del prodotto Bang & Olufsen.

Prima di iniziare ad usare il telefono, è necessario inserire la batteria e la scheda SIM che si desidera utilizzare e quindi caricare il telefono.

**Per inserire la scheda SIM e la batteria...**

- 1 Far scorrere verso l'alto la sezione posteriore per sollevare il diffusore. Estrarre lo stand del telefono.
- 2 Sollevare il coperchio della batteria.
- 3 Inserire la scheda SIM.  
*Nota: assicurarsi che i contatti dorati sulla scheda siano rivolti verso il basso.*
- 4 Inserire la batteria.
- 5 Riposizionare il coperchio e premere delicatamente.
- 6 Inserire la spina del caricabatterie nel telefono e collegarlo alla rete elettrica.

*Nota: per ulteriori informazioni sul caricamento del telefono, vedere pagina 18.*

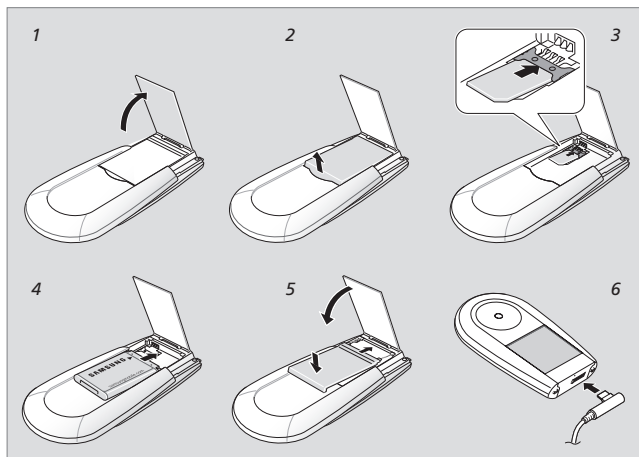

**Pronto per l'uso**

Per caricare completamente il telefono sono necessarie tre ore. Una volta caricato, scollegare il caricabatterie. Il telefono è ora pronto per l'uso. Per accendere il telefono, premere e tenere premuto il tasto rosso sulla rotellina.

**Immissione del codice PIN**

Quando si accende per la prima volta il telefono, è possibile che si debba immettere il codice PIN della propria scheda SIM. Utilizzare la rotellina per evidenziare le cifre e premere il tasto **OK** al centro della rotellina per selezionarle. Evidenziare quindi **✓** e premere **OK**.

Il telefono consiste di due parti separate: un sistema audio portatile e un telefono cellulare. Indipendentemente dalla funzione utilizzata, il cellulare offre diverse opzioni.

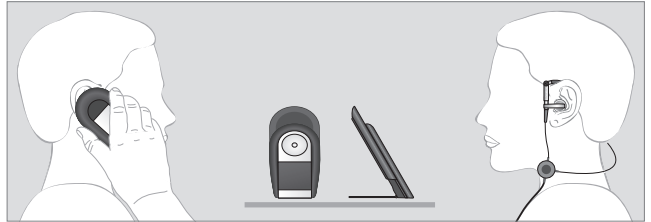

### Opzioni per l'uso del telefono

Quando si usano le funzioni del telefono, è possibile...

- Utilizzare il telefono in modo normale, accostandolo all'orecchio.
- Utilizzare gli auricolari in dotazione.
- Utilizzare il diffusore del telefono per conversazioni viva voce. Sollevare il diffusore del telefono ed estrarre lo stand, per posizionarlo, per esempio, su un tavolo.

### Opzioni per l'ascolto della musica

Quando si usano le funzioni musicali del telefono, è possibile...

- Utilizzare gli auricolari in dotazione per ascoltare la musica in privato.
- Sollevare il diffusore integrato per utilizzare il telefono come un impianto audio in miniatura.
- Collegare il telefono al proprio impianto musicale Bang & Olufsen tramite la linea d'uscita in dotazione.

## Descrizione del cellulare

Il music phone Serenata è basato su un'interfaccia utente intuitiva che sposa un azionamento semplice tramite la rotellina e un display con sistema codificato a colori che agevola la navigazione dei menu:

**Blu** per le funzioni telefoniche...  
**Rosso** per le funzioni musicali...

Le funzioni principali del cellulare musicale sono illustrate a destra.

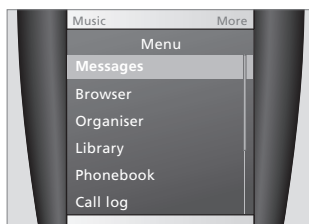

I menu in blu rappresentano funzioni telefoniche quali messaggistica, browser e agenda.

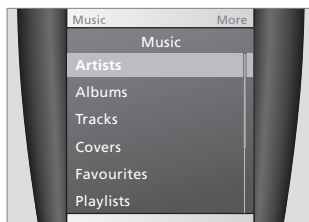

I menu in rosso rappresentano funzioni musicali quali, per esempio, artista, album e brani. Per usare il music phone, è necessario utilizzare sia la rotellina sia il display.



Tenere il telefono come illustrato e usare il pollice per ruotare la rotellina e azionare i tasti sulla rotellina e il display.

Il telefono può essere usato anche quando è posizionato sul tavolo, nel suo stand, un aspetto importante se, per esempio, si usa il cellulare per le conversazioni tramite l'altoparlante.



### 1 – OK

Riattiva il telefono, quando si trova in modalità 'sleep'.

In modalità di riposo, consente di accedere al menu.

Seleziona un'opzione di menu evidenziata o conferma la selezione.

### 2 – INVIA (tasto verde ●)

Effettua o risponde a una chiamata.

In modalità di riposo, consente di visualizzare gli ultimi numeri composti e le chiamate ricevute o perse.

Avvia la riproduzione della musica.

Attiva/mette in pausa il lettore musicale.

### 3 – INDIETRO ↶

Torna indietro ai menu precedenti.

In modalità di riposo, premere e tenere premuto per bloccare il telefono.

### 4 – Music

Premere leggermente lo schermo per aprire il lettore musicale.

Consente di passare dalla modalità telefono alla modalità lettore musicale.

### 5 – C

Elimina caratteri dal display.

Premere e tenere premuto per attivare/disattivare la 'modalità silenziosa'.

### 6 – FINE (tasto rosso ●)

Premere e tenere premuto per accendere/spgnere il telefono.

Termina o blocca una chiamata. Disattiva il lettore musicale.

In modalità menu, premere per reimpostare il telefono sulla modalità di riposo.

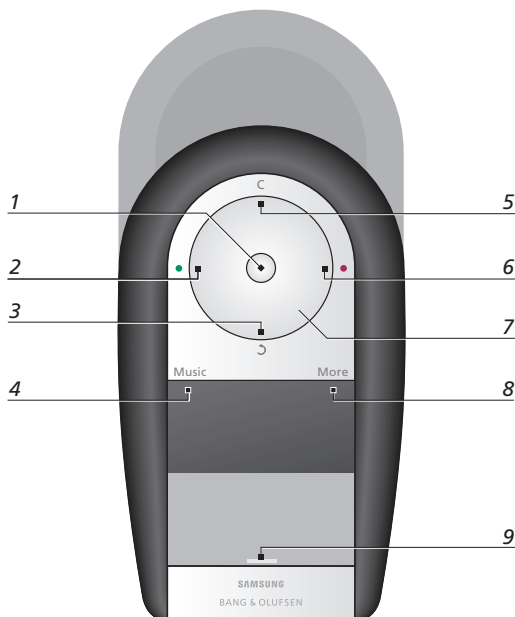

### 7 – Rotellina

Girare la rotellina per regolare il volume.

In modalità menu, consente di scorrere le opzioni del menu.

In modalità di riposo, ruotare la rotellina per ricercare una voce nella rubrica.

In modalità 'sleep', attivare il telefono con uno dei tasti della rotellina.

### 8 – More

Premere leggermente lo schermo per accedere al menu **Altro**.

### 9 – Scelta rapida

Premere la parte inferiore del display per accedere ai tasti di scelta rapida, che sono personalizzabili.

## Funzionamento del display

Il display è diviso in tre aree tattili principali. Al centro dello schermo si trova il tasto a sfioramento, invisibile, che aziona lo schermo di composizione. Negli angoli superiori si trovano 'Music' e 'More'. Quando si preme la barra alla base del display, vengono visualizzati tre tasti di scelta rapida che possono essere personalizzati a seconda delle proprie esigenze.

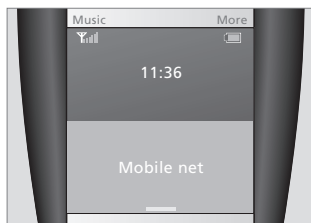

### Riattivazione del telefono

Quando non viene utilizzato, il display va in modalità 'sleep'. Per riattivare il display e usare il telefono, premere OK o un tasto della rotellina.

L'illustrazione mostra il telefono in modalità di riposo, pronto per l'uso.

### *Suggerimento utile*

Per bloccare o sbloccare il telefono, premere senza rilasciare  $\mathcal{D}$ .



### Effettuazione di una chiamata

Se il telefono è in modalità di riposo, toccare il centro del display per visualizzare lo schermo di composizione dei numeri.

Usare la rotellina fisica per evidenziare i numeri e quindi premere OK per selezionarli. Premere quindi il tasto verde INVIA per effettuare la chiamata.

### *Suggerimenti utili*

Una volta composto il numero, è possibile aggiungerlo alla rubrica.

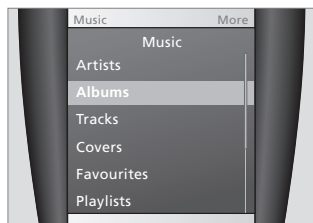

### Utilizzo del menu Musica

Toccare l'angolo superiore sinistro dello schermo per richiamare il menu **Musica**. Usare la rotellina per scorrere le voci ed evidenziare, per esempio, *Albums* dall'elenco e premere **OK** per selezionare. Utilizzare nuovamente la rotellina per selezionare l'album desiderato e premere **SEND** per riprodurlo.

#### *Suggerimenti utili*

Quando si riproduce della musica, è possibile richiamare il menu **Altro**, per esempio per sospendere la riproduzione o aggiungere l'album ai preferiti.

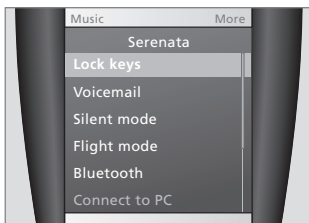

### Utilizzo del menu Altro

Toccare l'angolo superiore destro dello schermo per richiamare il menu **Altro**. I menu **Altro** dipendono dal contesto, in quanto contengono funzioni aggiuntive associate alla modalità selezionata.

I menu **More** possono essere richiamati sia in modalità telefono che musicale. *Aggiungi a elenco di riproduzione*, per esempio, può essere richiamato quando si utilizza il lettore musicale e *In att.* quando si utilizza il telefono.

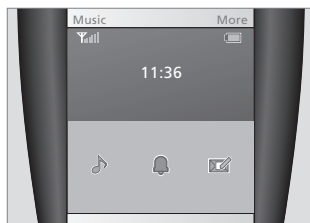

### Uso dei tasti di scelta rapida

Il display è dotato di tre tasti di scelta rapida, accessibili direttamente tramite la barra alla base del display in modalità di riposo. Questi tasti possono essere personalizzati per usufruire di un accesso rapido alle funzioni utilizzate frequentemente.

È possibile selezionare 25 funzioni diverse, come *Pure Music*, *Sveglia* e *Crea messaggio*, come illustrato sopra.

Il menu principale consente di accedere alle funzioni di base del music phone, come Messaggi, Agenda e Rubrica.

La rubrica può contenere 1.000 nominativi, contattabili tramite SMS, MMS o e-mail, mentre ascoltate la vostra musica preferita!

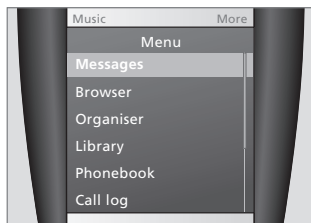

#### Opzioni di accesso

In modalità di riposo, premere **OK** per accedere alla modalità Menu e visualizzare le funzioni principali del telefono.

In modalità Menu, ruotare la rotellina per evidenziare la funzione che si desidera utilizzare e premere **OK** per selezionarla.

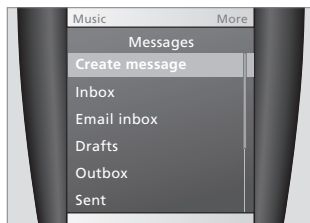

#### Creazione di un messaggio

Per creare un messaggio, selezionare *Messaggi* e quindi *Crea messaggio* e selezionare *SMS*, *MMS* o *e-mail*.

Usare la rotellina per evidenziare, per esempio, *SMS* e premere **OK** per selezionare. Digitare il messaggio e premere *Invia* nell'angolo inferiore destro del display per inviare il messaggio.



### Immissione del testo

Per scrivere un messaggio o aggiungere un nuovo contatto alla rubrica, bisogna, ovviamente, immettere del testo.

In modalità testo, usare la rotellina per evidenziare le lettere e premere **OK** una volta per selezionare la prima lettera, due volte per la seconda, ecc.

### Suggerimenti utili

Il telefono è preimpostato in fabbrica sulla modalità **ABC**. Per passare dalla modalità **ABC** a **T9** mode, e viceversa, premere senza rilasciare **⇧** in fondo allo schermo.

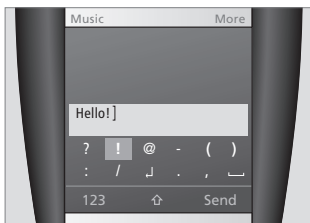

### Immissione di caratteri speciali

Per inserire numeri e simboli nel testo, premere **&:@** nell'angolo inferiore sinistro, una volta per i simboli e due volte per i numeri.

Per selezionare i caratteri maiuscoli e minuscoli, premere **⇧** sullo schermo tattile.

### Suggerimenti utili

Quando si immette del testo, è possibile utilizzare il tasto verde **INVIA** per inserire gli spazi. Per eliminare caratteri, utilizzare **C** sulla rotellina.

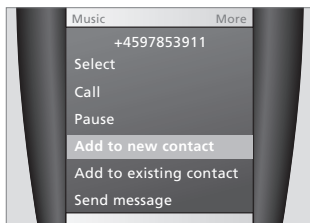

### Aggiunta di contatti alla rubrica

Prima di inviare un SMS, per esempio, è possibile aggiungere il contatto alla rubrica:

- > In modalità di riposo, toccare il centro del display per visualizzare lo schermo di composizione dei numeri.
- > Immettere il numero di telefono.
- > Premere **More** e selezionare *Aggiungi a nuovo contatto*.
- > Specificare il nome ed eventuali altre informazioni, come l'indirizzo e-mail o il compleanno, se lo si desidera.
- > Premere quindi **More** per salvare il contatto.

**Come effettuare una chiamata**

- > In modalità di riposo, toccare il centro del display per visualizzare lo schermo di composizione dei numeri.
- > Immettere il numero e premere **INVIA** per effettuare la chiamata.
- > Per terminare la chiamata, premere **FINE**.

**Operazioni durante la composizione del numero**

- > Premere **C** per eliminare l'ultimo numero.
- > Premere e tenere premuto **C** per eliminare tutti i numeri.
- > Premere il centro del display per entrare in modalità 'cursore'.

**Come rispondere a una chiamata**

- > In modalità di riposo, premere **INVIA** per rispondere a una chiamata.

**Suggerimento utile**

Per disattivare l'audio durante una chiamata in arrivo, ruotare la rotellina in senso antiorario.

**Composizione degli ultimi numeri chiamati**

- > In modalità di riposo, premere **INVIA** per visualizzare l'elenco degli ultimi numeri chiamati.
- > Selezionare il numero desiderato scorrendo il display e premere **INVIA** per effettuare la chiamata.

**Come effettuare una chiamata direttamente dalla rubrica**

Per accedere rapidamente alla rubrica:

- > Ruotare le rotellina in senso orario o antiorario in modalità di riposo.
- > Selezionare il primo carattere del contatto che si desidera reperire e scorrere il display fino al nome.
- > Premere il tasto **INVIA** per effettuare la chiamata.

**Suggerimenti utili**

Per regolare il volume durante una chiamata, ruotare la rotellina.

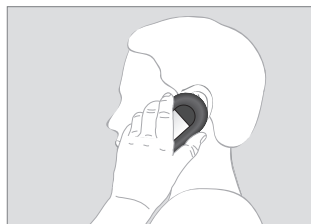
**Opzioni durante una chiamata**

Durante una chiamata, è possibile premere **OK** e quindi **More** per:

- Accedere alla rubrica per visualizzare i dettagli del contatto
- Inviare un SMS alla persona con cui si sta conversando, oppure
- Effettuare una seconda chiamata mentre si conversa.

**Suggerimenti utili**

Raccomandiamo di tenere il telefono in mano quando si utilizzano queste opzioni. Basta sollevare il diffusore o utilizzare l'auricolare in dotazione a questo scopo.

Il cellulare musicale consente di accedere agevolmente a Internet per inviare e leggere e-mail in qualsiasi momento.

*Nota: il telefono deve essere impostato per la navigazione sul Web e l'invio di e-mail. Per ulteriori informazioni, consultare la Guida su CD-rom o contattare il rivenditore autorizzato Bang & Olufsen.*

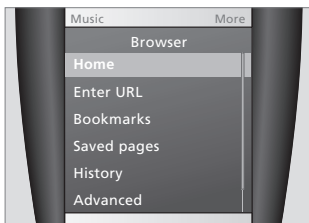

### Navigazione sul Web

Per accedere al menu del browser:

- > Premere **OK** in modalità di riposo e selezionare *Browser*.
- > Selezionare quindi una delle opzioni disponibili, per esempio *Homepage*, *Immetti URL* o *Pagine memorizzate*.

### Per navigare sul Web

- > Usare la rotellina per selezionare una voce del browser, premere **OK** e selezionare **Select**.
- > Premere **Invia** per ritornare alla pagina precedente.
- > Premere **More** per accedere alle opzioni aggiuntive del browser.

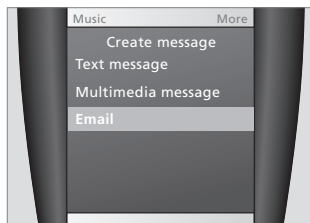

### Invio di e-mail

- > Premere **OK** in modalità di riposo e selezionare *Messaggi* >*Crea messaggio* >*E-mail*.
- > Immettere il testo secondo le modalità descritte alla pagina 13 di questa Guida.
- > Premere quindi il tasto *Send* in fondo al display.
- > Premere **More** per accedere alle opzioni aggiuntive della posta elettronica.

Il music phone consente di ascoltare la propria musica preferita, ovunque, e di trasferire file digitali dal PC al cellulare.

Per trasferire la musica digitale dal PC al cellulare, è possibile utilizzare BeoPlayer o Windows MediaPlayer (*versione 11 o superiore*).

#### Per trasferire la musica sul cellulare

- > Collegare il cellulare al PC con il cavo USB oppure posizionare il telefono nel caricatore e collegare il cavo USB al caricatore.
- > Premere **More**.
- > Selezionare *Connetti a PC*.\*
- > Selezionare quindi *MTP*.

Nota: se si utilizza un MAC, selezionare *Archiviazione di massa*.

**MTP** (Media Transfer Protocol) consente di utilizzare BeoPlayer o Windows MediaPlayer® per archiviare la musica sul telefono.

#### Suggerimenti utili

Se si desidera trasferire le copertine degli album sul telefono, è necessario utilizzare la modalità MTP.

\*Se *Connetti a PC* non viene visualizzato nel menu **Altro**:

- > In modalità di riposo, premere **OK** per richiamare il Menu.
- > Selezionare *Impostazioni*.
- > Premere *Impostazioni telefono*.
- > Premere *Modalità trasferimento* e selezionare *Manuale*.

#### Informazioni su BeoPlayer

Il software BeoPlayer di Bang & Olufsen e ulteriori istruzioni sono inclusi nel CD-rom fornito con il telefono. BeoPlayer organizza automaticamente la musica per genere, artista, titolo del brano e titolo dell'album e consente di creare elenchi di riproduzione.

È possibile scaricare i brani direttamente da Internet o utilizzare BeoPlayer per registrarli da un CD, archiviandoli sul PC.

Per ulteriori informazioni su BeoPlayer e su come trasferire la musica, consultare la Guida su CD-rom in dotazione con il prodotto.

#### Avvertimento per gli utenti

**MAC:** per prevenire possibili danni al telefono durante il trasferimento della musica, selezionare sempre *'Rimuovere Serenata'* sul PC prima di scollegare il telefono dal computer.



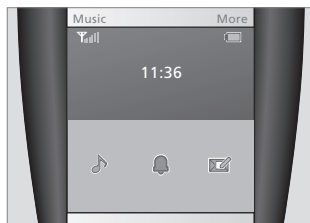
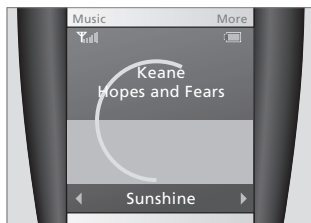
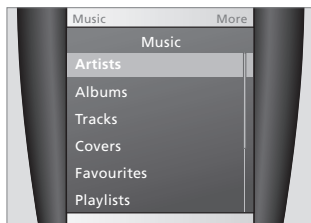

### Riproduzione della musica

Premere **Music** per avviare il lettore musicale:

- > Nel menu Musica, utilizzare la rotellina per evidenziare una visualizzazione, per esempio *Artisti*, e premere **OK** per selezionare.
- > Alla visualizzazione *Artisti*, usare la rotellina per evidenziare la lettera iniziale di un artista e premere **OK** per selezionarlo.
- > Premere quindi **INVIA** per riprodurre l'album o gli album dell'artista.
- > Se si desidera selezionare un album o brano specifici, premere **OK** per scorrere i vari livelli e premere **INVIA** per avviare la riproduzione.

**OK** = per selezionare le opzioni e scorrere i vari livelli.

**INVIA** = per avviare la riproduzione casuale da uno dei livelli di una visualizzazione.

#### *Suggerimenti utili*

Per la riproduzione automatica della musica più recente riprodotta, premere **Music** e attendere alcuni secondi.

### Utilizzo del lettore musicale

Durante la riproduzione, utilizzare i seguenti tasti per attivare le funzioni di base:

- > Girare la rotellina per regolare il volume.
- > Per scorrere brani o album, premere la sezione inferiore dello schermo e quindi utilizzare le frecce, come mostrato.
- > Premere **INVIA** per sospendere o riprendere la riproduzione.
- > Premere **FINE** per arrestare la riproduzione e disattivare il lettore musicale.

Il lettore musicale può essere utilizzato solo in modalità *Riproduzione in corso*. Per ritornare a *Riproduzione in corso*, premere il centro del display.

#### *Suggerimenti utili*

Per selezionare alternativamente il lettore musicale e il telefono durante la riproduzione, premere **Music**.

### Funzione PureMusic

Se si desidera ascoltare la musica senza essere disturbati da chiamate o SMS:

- > In modalità di riposo, premere la **barra** in fondo al display per richiamare i tre tasti di scelta rapida.
- > Premere  per attivare PureMusic.

Il telefono indirizzerà tutte le chiamate alla posta vocale.

#### *Riproduzione della musica offline*

È possibile attivare l'opzione *Modalità offline* nel menu **Altro** se si desidera disattivare il telefono ma non il riproduttore musicale, per esempio quando si viaggia in aereo.

#### *Suggerimenti utili*

Per accedere ad opzioni aggiuntive durante la riproduzione della musica, richiamare il menu **Altro**.

Per caricare il telefono, connettere il caricabatterie da tavolo alla rete elettrica e posizionare il telefono nel caricatore.

Il caricabatterie da tavolo consente di collegare il telefono al PC tramite il cavo USB.

Se si desidera utilizzare il telefono durante la ricarica, è possibile collegare gli auricolari in dotazione.

*È inoltre possibile usare il caricabatterie da viaggio incluso per caricare il telefono. Basta collegarlo all'apparecchio.*

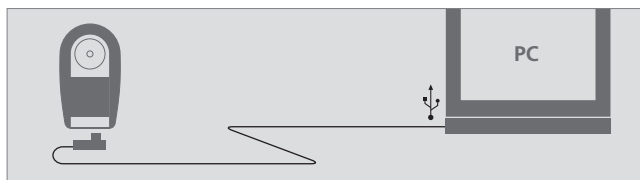
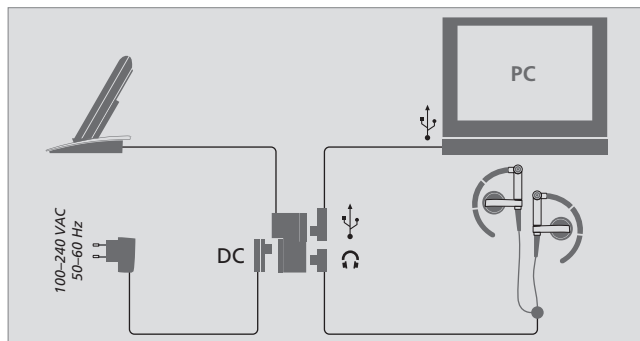

### Informazioni sul caricamento

Per caricare completamente il telefono sono necessarie tre ore. A ricarica completa, il telefono avrà un'autonomia necessaria per:

- Tre ore (max) di conversazione.
- Undici giorni (max) in standby.

### Durante la riproduzione offline

- Cinque ore (max) di utilizzo con il diffusore.
- Tredici ore (max) con gli auricolari.

### Se la batteria è scarica:

- Il telefono emette un avvertimento acustico.
- Viene visualizzato il messaggio 'Batteria scarica'.
- L'icona batteria scarica (☐) lampeggia.

### Suggerimenti utili

Il telefono può essere collegato al proprio impianto audio Bang & Olufsen. Utilizzare l'apposita linea d'uscita.

NOTA: raccomandiamo che il PC sia collegato ad un'alimentazione elettrica messa a terra.

### Utilizzo di EarSet 3

Per ottenere la migliore qualità audio, raccomandiamo di indossare e regolare gli auricolari in dotazione secondo le modalità descritte in questa pagina.

*ATTENZIONE! L'ascolto prolungato ad alto volume danneggia l'udito.*

#### Come indossare gli auricolari

Posizionare prima di tutto l'auricolare sinistro. Passare quindi il cavo intorno al collo e indossare l'auricolare destro.

#### Utilizzo degli auricolari

- > Premere il centro del microfono (A) per rispondere a una chiamata.
- > Premere nuovamente per terminare la chiamata.
- > Premere e tenere premuto per ricomporre l'ultimo numero chiamato.

Per tenere in posizione il cavo, utilizzare la clip inclusa (B).

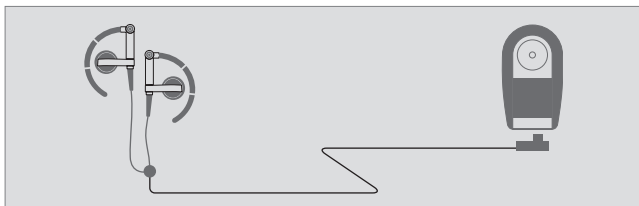
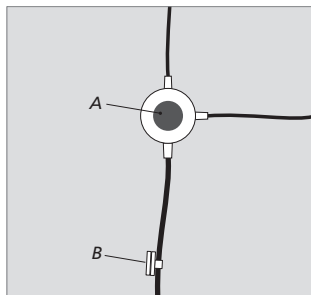
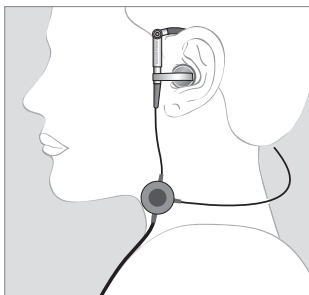
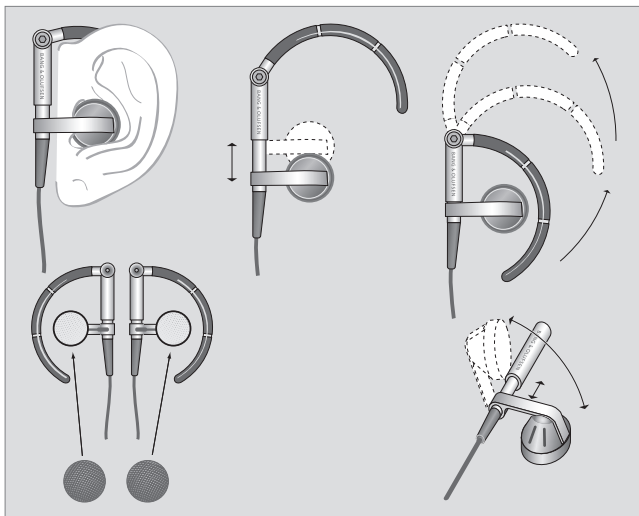

## Sincronizzazione della rubrica con Outlook

È possibile sincronizzare il telefono con Outlook®, se si desidera, per esempio, trasferire i contatti o le voci del calendario sul cellulare.

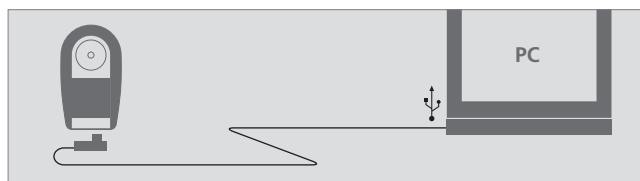

Il telefono può essere sincronizzato con Outlook tramite il cavo USB o Bluetooth®:

- > Collegare il cellulare al PC o Bluetooth.
- > Selezionare *Trasferisci*.
- > Selezionare *PC Studio*.
- > Eseguire *Samsung PC Studio* sul computer e selezionare *Sincronizzazione*.

Per ulteriori informazioni, consultare la Guida su CD-rom in dotazione con il prodotto.

Ogni prodotto Bang & Olufsen acquistato presso un rivenditore autorizzato Bang & Olufsen è garantito da difetti di fabbricazione e di materiali.

Il garante è rappresentato dal rivenditore autorizzato Bang & Olufsen oppure, in successione, dal rappresentante nazionale Bang & Olufsen. Il periodo di garanzia è di 24 mesi, sempre che non sia diversamente specificato nel paese in cui è stato effettuato l'acquisto. Questa copre i costi di riparazione del prodotto (ovvero parti di ricambio e manodopera) e gli accessori. La garanzia copre anche gli accessori. L'acquirente ha diritto a esporre un reclamo entro 24 mesi sui componenti riparati e sostituiti. La garanzia è applicabile in tutto il mondo. I termini della garanzia saranno soddisfatti da tutti i rivenditori autorizzati Bang & Olufsen.

La garanzia non copre i danni dovuti a cause accidentali, quali danni provocati da fulmini, incendi, inondazioni, trasporto, uso improprio o negligenza.

Bang & Olufsen non è responsabile per eventuali perdite indirette, inclusi eventuali danni conseguenti.

La garanzia non copre prodotti noleggiati o sostitutivi e i costi delle modifiche necessarie per adattare il prodotto a tensioni elettriche o standard di trasmissione diversi. La sostituzione delle batterie non è coperta dalla garanzia.

La garanzia viene annullata in caso di intervento di riparazione o modifica sul prodotto da parte di tecnici non autorizzati da Bang & Olufsen oppure se il numero di serie è stato rimosso dal prodotto.

Se si intende utilizzare il prodotto in un altro paese, raccomandiamo di rivolgersi a un rivenditore per ottenere informazioni sulla tensione e gli standard radiotelevisivi adottati nel paese di destinazione. Il rivenditore consiglierà eventuali modifiche.

In Giappone, America del Nord, America del Sud, Taiwan e Corea del Sud non è possibile effettuare riparazioni o modifiche a televisori o videoregistratori non appositamente realizzati per l'uso in questi paesi.

Affinché la garanzia sia valida, è normalmente richiesto un documento contenente le seguenti informazioni:

- Nome del prodotto e numero del modello
- Numero di serie
- Data di acquisto/consegna
- Periodo di validità della garanzia
- Timbro e firma del dettagliante autorizzato Bang & Olufsen.



### **Rifiuti di apparecchiature elettriche ed elettroniche (WEEE) – Protezione dell'ambiente**

Il Parlamento europeo e il Consiglio dell'Unione Europea hanno varato la Direttiva sui rifiuti di apparecchiature elettriche ed elettroniche (WEEE). Lo scopo di tale Direttiva è prevenire l'accumulo di rifiuti di apparecchiature elettriche ed elettroniche e promuoverne il riutilizzo, il riciclaggio e altre forme di recupero. In quanto tale, la Direttiva si rivolge a produttori, distributori e consumatori.

La Direttiva WEEE richiede che sia i produttori che i consumatori smaltiscano apparecchiature e componenti elettrici ed elettronici nel rispetto dell'ambiente e che vengano riutilizzati o recuperati per i loro materiali o come fonte di energia.

Apparecchiature e componenti elettrici ed elettronici non devono essere smaltiti con i normali rifiuti domestici, ma devono essere raccolti e smaltiti separatamente. I prodotti e le apparecchiature da raccogliere per il riutilizzo, il riciclaggio e altre forme di recupero sono contrassegnati con il simbolo riportato a lato.

Smaltire apparecchiature elettriche ed elettroniche tramite gli appositi sistemi di raccolta disponibili nel proprio Paese consente di tutelare l'ambiente e la salute umana e di contribuire all'uso razionale delle risorse naturali. La raccolta di apparecchiature e rifiuti elettrici ed elettronici evita la potenziale contaminazione dell'ambiente con le sostanze pericolose presenti in questi prodotti.

Per informazioni sulla procedura di smaltimento corretta per il proprio Paese, rivolgersi a un rivenditore Bang & Olufsen.

**CE** Questo prodotto è conforme alle normative esposte nelle Direttive 1999/5/EC e 2006/95/EC.

*Le specifiche tecniche, le caratteristiche e l'uso delle stesse sono soggetti a modifica senza obbligo di preavviso.*

#### ***Solo per il mercato statunitense***

NOTA: questa apparecchiatura è stata testata ed è risultata conforme ai limiti previsti per i dispositivi digitali di classe B, ai sensi della parte 15 delle normative FCC. Questi limiti sono stabiliti per fornire una protezione adeguata contro le interferenze dannose in un'installazione residenziale.

La presente apparecchiatura genera, utilizza e può irradiare energia in frequenza radio e, se non installata e utilizzata in conformità alle istruzioni del fabbricante, può causare interferenze dannose alle comunicazioni radio. Non esiste tuttavia alcuna garanzia che tali interferenze non si verifichino in una determinata situazione. Qualora la presente apparecchiatura generasse interferenze dannose ai segnali radiofonici o televisivi, verificabili accendendo e spegnendo l'apparecchio stesso, si consiglia di cercare di rimediare all'inconveniente mediante una o più delle seguenti misure:

- Orientare o posizionare diversamente l'antenna di ricezione.
- Aumentare la distanza tra l'apparecchio e il ricevitore.
- Collegare l'apparecchiatura a una presa elettrica su un circuito diverso da quello a cui è collegato l'apparecchio ricevente.
- Consultare il rivenditore o un tecnico radio/TV specializzato.

#### ***Solo per il mercato canadese***

Questo apparecchio digitale di classe B è conforme a tutte le normative canadesi sulle apparecchiature che generano interferenze.



350952607080007